

GEIGER[®]
SEIT 1852



PARKETT
2027

PERSEUS[®]
TRIPLE

IHR STARKER PARTNER IM BEREICH HOLZBÖDEN

Der Name **GEIGER** steht heute für ein modernes, zukunftsorientiertes Großhandelsunternehmen für Holz, Holzprodukte für den Innenausbau und Bodenbeläge aller Art.

Knapp 200 namhafte Hersteller beliefern das Unternehmen mit Qualitätsprodukten. Die starken **GEIGER**-Eigenmarken sind ein wesentlicher Bestandteil des umfassenden Sortiments.

Über 100 Mitarbeiter sorgen im Sinne der Kunden an allen Standorten für kompetente und freundliche Beratung, erstklassigen Service und für ein in Breite und Tiefe ausgefeiltes Sortiment.

Höchste Qualität, ein zuverlässiger Lieferservice und die hohe Warenverfügbarkeit werden durch intelligente Dienstleistungen rund um das Produkt abgerundet.

Der von Ehrlichkeit, Respekt, Toleranz, Vertrauen und Wertschätzung geprägte Umgang aller Mitarbeiter mit Kunden und Partnern ist fester Bestandteil der **GEIGER**-Unternehmenskultur.



Alois Geiger Söhne wurde im Jahr 1852 als Holzhandelsunternehmen in Aschaffenburg gegründet.

Kaufmännisches Geschick und das richtige Gespür für Produkte und Kunden zählen seit jeher zu den Erfolgssäulen. Das Familienunternehmen wird in fünfter Generation von Martin Geiger geleitet.



PERSEUS® TRIPLE 3-SCHICHT QUALITÄTSPARKETT AUS ÖSTERREICH - GEMACHT FÜR GENERATIONEN!

Unsere edlen und vielfältigen PERSEUS® TRIPLE Parkettböden entstehen durch die Vereinigung handwerklicher Leidenschaft zur Perfektion, innovativem Denken im Einklang mit der Natur und stehen für höchste Qualitätsansprüche.



HIGHLIGHTS

DIE EINZIGARTIGKEIT VON HOLZ ALS FUSSBODEN:

- › Holz als natürlicher, lebendiger Rohstoff
- › positive Wirkung auf den menschlichen Körper: Entspannung, Stressbewältigung, gutes Raumklima
- › Feuchtigkeitsausgleich und Luftreinigungsfähigkeiten
- › wohlige Fußwärme und lebendige Atmosphäre in Wohn- und Arbeitsräumen

HOLZBÖDEN IM TREND:

- › die Eiche Echtholz Parkettkollektion - Das Herzstück der Natur als Basis der eigenen 4-Wände
- › zeitloser Design-Trend - Die Kollektion setzt den Fokus auf Landhausdielen mit umlaufender Fase und gebürsteten Oberflächen zur Betonung des Dielencharakters, sowie seit Jahrzehnten
- › bewährte klassische 3-Stab Optiken
- › die Parkettböden sorgen für optimale raumklimatische Verhältnisse
- › vielfältige Gestaltungsmöglichkeiten: Eiche in verschiedenen Farbmöglichkeiten, unterschiedliche Oberflächenbehandlungen, zwei Breiten und diverse Sortierungen
- › Anpassung an Einrichtungstrends in Zusammenarbeit mit Experten
- › Keime, Milben und Staub haben keine Chance
- › antistatische Eigenschaften und allergikerfreundlich
- › jeder PERSEUS® TRIPLE Parkettboden ist ein Unikat mit eigenem Charakter

PFLEGELEICHT UND LANGLEBIG:

- › regelmäßige Reinigung durch Staubsaugen und nebelfeuchtes Aufwischen
- › unser speziell abgestimmtes Reinigungs- und Pflegeprodukt-sortiment von EUKULA stärkt die einzigartigen Oberflächen und Farbtintensitäten Ihres Parkettbodens
- › hygienisch, pflegeleicht, allergikerfreundlich
- › einfache Reinigung und Renovierung nach jahrelanger Nutzung

OBERFLÄCHEN UND SORTIERUNGEN

ULTRA MATTLACK

Die extra matte Lack-Oberfläche mit brillanter Technologie.

- › ultra matte, natürliche Optik (Glanzgrad 4-5)
- › lösemittelfrei & 100% wohngesund
- › easy to clean - praktisch pflegefrei
- › hervorragende Chemikalienbeständigkeit
- › minimierte Farbveränderung durch UV-Einstrahlung

NATURGEÖLT

Die wohnfertige, tiefenimprägnierte Naturöloberfläche.

- › natürliche Optik (natürliche Öle & Wachse garantieren ein gesundes Raumklima)
- › atmungsaktiv und feuchtigkeitsregulierend
- › partiell reparaturfähig & renovierbar
- › betont die natürliche Haptik des Bodens
- › die beliebteste Barfuß-Oberfläche mit der besten Haptik

MATTLACK

Die mattlackierte Oberfläche mit natürlicher Optik und Patina.

- › matte Optik dank Glanzgrad 8-10
- › lösemittelfrei & 100% wohngesund
- › easy to clean - praktisch pflegefrei
- › sehr gute Chemikalienbeständigkeit
- › reduzierte Farbveränderung durch UV-Einstrahlung

SORTIERUNGEN

NATUR BALANCE steht für Lebensfreude. Natürliche Akzente, sichtbare Äste und eine naturnahe Maserung sorgen für die perfekte Balance zwischen Natur und Lebendigkeit.

*Splintfrei

COUNTRY steht für kraftvolle, ausdrucksstarke Akzente. Eine lebendige Holzmaserung mit gewollten Farbnuancen der Natur und zahlreichen Ästen.

*Splintfrei

CLASSIC (bei 3-Stab) Natur pur. Eine natürliche Kombination mit reduzierten Farbunterschieden und handverlesenen kleinen, sichtbaren Ästen.

*Splintfrei



NATUR BALANCE steht für Lebensfreude. Natürliche Akzente, sichtbare Äste und eine naturnahe Maserung sorgen für die perfekte Balance zwischen Natur und Lebendigkeit.

*Splintfrei



COUNTRY steht für kraftvolle, ausdrucksstarke Akzente. Eine lebendige Holzmaserung mit gewollten Farbnuancen der Natur und zahlreichen Ästen.

*Splintfrei



CLASSIC (bei 3-Stab) Natur pur. Eine natürliche Kombination mit reduzierten Farbunterschieden und handverlesenen kleinen, sichtbaren Ästen.

*Splintfrei



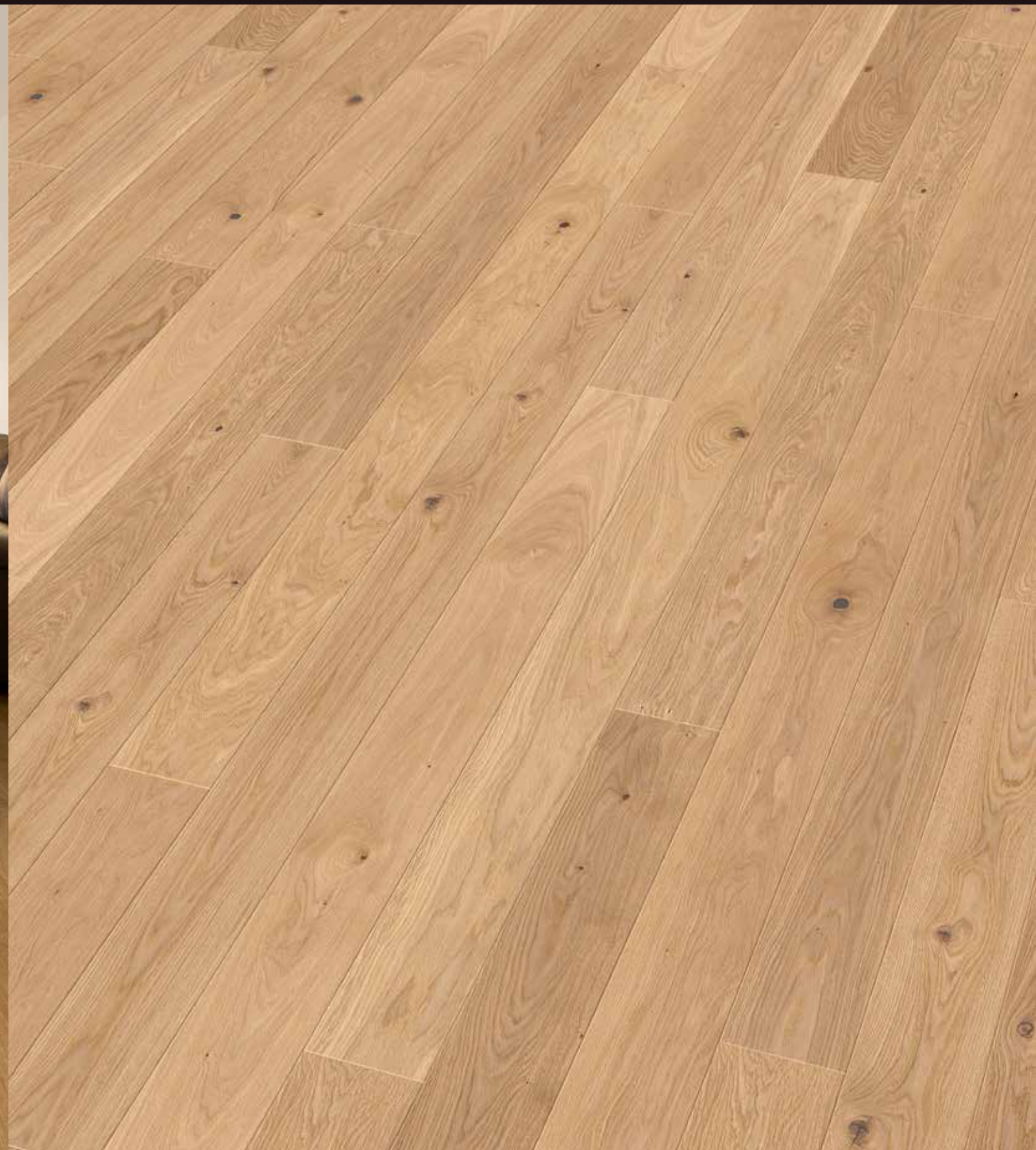

**PERSEUS®
TRIPLE**

Name:	Eiche country 4V, geb., natural naturgeölt		
Artikelnummer:	2458	Ausführung:	3-Schicht Parkett LHD 140
Abmessungen:	2200 x 140 x 14 mm	Paketinhalt:	1,848 m ²
Nutzschicht:	3,6 mm	Verbindung:	5G

**PERSEUS®
TRIPLE**

Name:	Eiche country 4V, geb., transparent naturgeölt		
Artikelnummer:	2461	Ausführung:	3-Schicht Parkett LHD 140
Abmessungen:	2200 x 140 x 14 mm	Paketinhalt:	1,848 m ²
Nutzschicht:	3,6 mm	Verbindung:	5G



PERSEUS[®]
TRIPLE

Name:	Eiche country 4V, geb., white geölt
Artikelnummer:	2460
Abmessungen:	2200 x 140 x 14 mm
Nutzschicht:	3,6 mm
Ausführung:	3-Schicht Parkett LHD 140
Paketinhalt:	1,848 m ²
Verbindung:	5G

PERSEUS[®]
TRIPLE

Name:	Eiche country 4V, geb., akzent naturgeölt
Artikelnummer:	2459
Abmessungen:	2200 x 140 x 14 mm
Nutzschicht:	3,6 mm
Ausführung:	3-Schicht Parkett LHD 140
Paketinhalt:	1,848 m ²
Verbindung:	5G



PERSEUS[®]
TRIPLE

Name:	Eiche country 4V, geb., natural naturgeölt		
Artikelnummer:	2462	Ausführung:	3-Schicht Parkett LHD 182
Abmessungen:	2200 x 182 x 14 mm	Paketinhalt:	2,402 m ²
Nutzschicht:	3,6 mm	Verbindung:	5G

PERSEUS[®]
TRIPLE

Name:	Eiche natur balance 4V, geb., transparent naturgeölt		
Artikelnummer:	2468	Ausführung:	3-Schicht Parkett LHD 182
Abmessungen:	2200 x 182 x 14 mm	Paketinhalt:	2,402 m ²
Nutzschicht:	3,6 mm	Verbindung:	5G

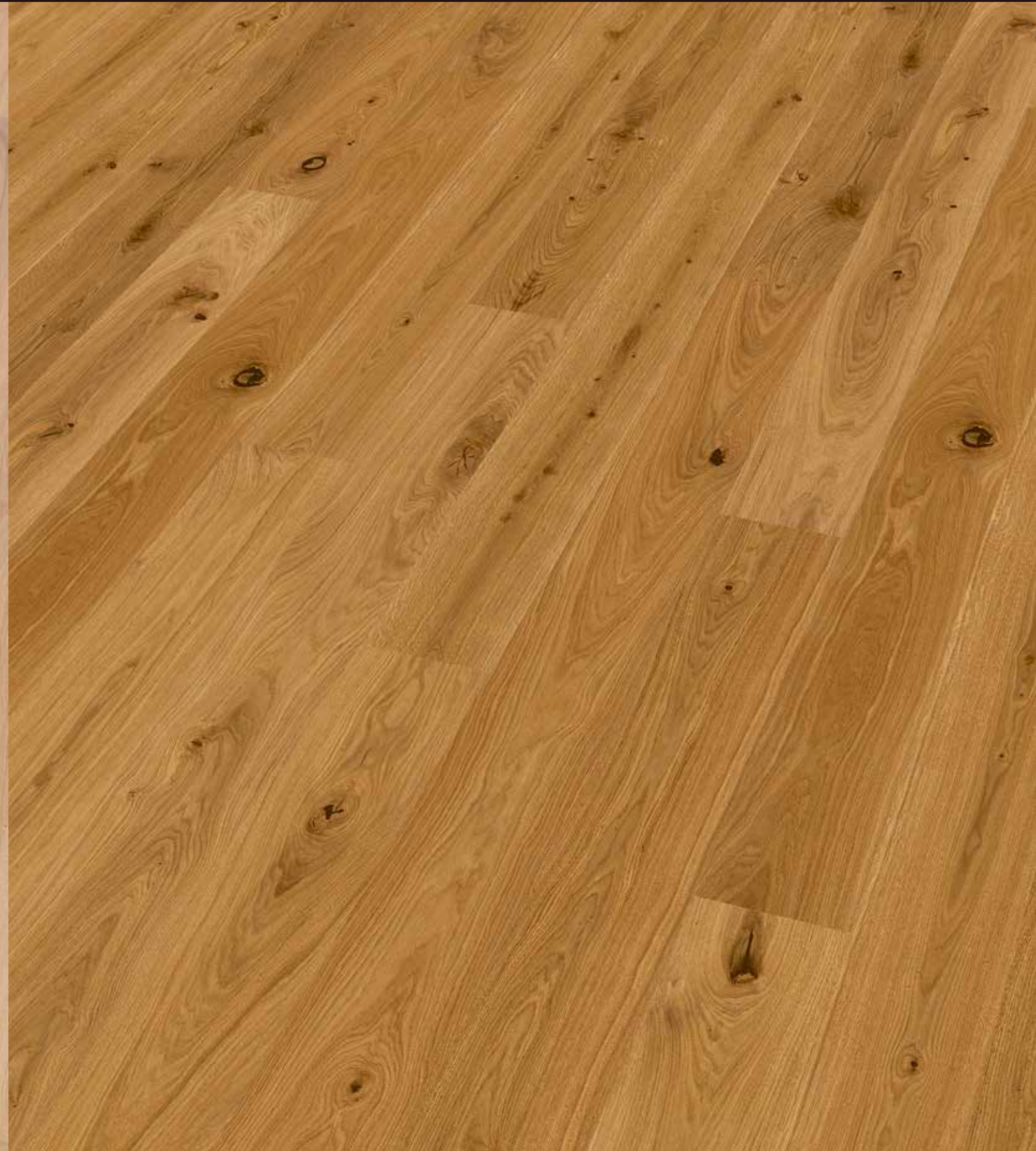

PERSEUS[®]
TRIPLE

Name: Eiche natur balance 4V, geb., white ultra mattlackiert
Artikelnummer: 2469 Ausführung: 3-Schicht Parkett | LHD 182
Abmessungen: 2200 x 182 x 14 mm Paketinhalt: 2,402 m²
Nutzschicht: 3,6 mm Verbindung: 5G

PERSEUS[®]
TRIPLE

Name: Eiche country 4V, geb., akzent naturgeölt
Artikelnummer: 2463 Ausführung: 3-Schicht Parkett | LHD 182
Abmessungen: 2200 x 182 x 14 mm Paketinhalt: 2,402 m²
Nutzschicht: 3,6 mm Verbindung: 5G



**PERSEUS®
TRIPLE**

Name: Eiche natur balance 4V, geb., natural naturgeölt
 Artikelnummer: 2467 Ausführung: 3-Schicht Parkett | LHD 182
 Abmessungen: 2200 x 182 x 14 mm Oberfläche: 2,402 m²
 Nutzschicht: 3,6 mm Verbindung: 5G

**PERSEUS®
TRIPLE**

Name: Eiche country 4V, geb., akzent ultra mattlack
 Artikelnummer: 2466 Ausführung: 3-Schicht Parkett | LHD 182
 Abmessungen: 2200 x 182 x 14 mm Paketinhalt: 2,402 m²
 Nutzschicht: 3,6 mm Verbindung: 5G



**PERSEUS®
TRIPLE**

Name: Eiche country 4V, geb., natural ultra mattlack
 Artikelnummer: 2465 Ausführung: 3-Schicht Parkett | LHD 182
 Abmessungen: 2200 x 182 x 14 mm Paketinhalt: 2,402 m²
 Nutzschicht: 3,6 mm Verbindung: 5G

**PERSEUS®
TRIPLE**

Name: Eiche gedämpft country 4V, geb., natural
 Artikelnummer: 2464 Ausführung: 3-Schicht Parkett | LHD 182
 Abmessungen: 2200 x 182 x 14 mm Paketinhalt: 2,402 m²
 Nutzschicht: 3,6 mm Verbindung: 5G



**PERSEUS®
TRIPLE**

Name: Eiche classic, natural naturgeölt
 Artikelnummer: 2456 Ausführung: 3-Schicht Parkett | 3-STAB 182
 Abmessungen: 2200 x 182 x 14 mm Paketinhalt: 2,402 m²
 Nutzschicht: 3,6 mm Verbindung: 5G

**PERSEUS®
TRIPLE**

Name: Eiche classic, natural mattlackiert
 Artikelnummer: 2457 Ausführung: 3-Schicht Parkett | 3-STAB 182
 Abmessungen: 2200 x 182 x 14 mm Paketinhalt: 2,402 m²
 Nutzschicht: 3,6 mm Verbindung: 5G

TREPPENSTUFEN

Tauchen Sie ein in unsere Welt der PERSEUS® TRIPLE Kollektion voller Möglichkeiten, denn unser umfangreiches Sortiment bietet nicht nur hochwertige Parkettböden, sondern auch die perfekten Lösungen für Ihre Treppen.

Egal, welche Treppe, Sockelleiste oder Treppenkante Sie sich wünschen, wir haben das ideale Produkt, um ein harmonisches Gesamtbild in Ihrem Zuhause zu schaffen. Entdecken Sie die Vielfalt und Qualität, die Ihre Wohnräume in ein einladendes und ästhetisch ansprechendes Ambiente verwandeln werden.

Treppenstufen aus dem gleichen Parkettboden wie der Rest Ihres Bodens?

Bei uns ist das nicht nur möglich, sondern auch der Ausdruck von zeitloser Eleganz und Stilbewusstsein. Lassen Sie sich von unserer PERSEUS® TRIPLE Kollektion inspirieren und verwandeln Sie Ihre Treppe in ein Kunstwerk aus edlen Materialien und exquisitem Design.



STANDARD

Aus 2-, oder 3-Schicht Parkett mit verschiedenen Unterbauten

- › ohne Unterbau, in Parkettstärke (nur bei 3-Schicht Parkett möglich)
- › mit Unterbau 3, 8, 12, 16, 19, 22, 25, 28, 38 mm



ALLSEITIG SICHTBAR

- › für Eisenkonstruktionen
- › Allseitig mit Kante
- › mit MDF-Kern
- › Stärke 30 mm bis 60 mm
- › Ausfräsung für Halterungen möglich
- › Biegeverhalten prüfen!



BLOCKSTUFE

Aus 2-, oder 3-Schicht Parkett mit verschiedenen Unterbauten

- › ohne Unterbau, in Parkettstärke (nur bei 3-Schicht Parkett möglich)
 - › mit Unterbau 3, 8, 12, 16, 19, 22, 25, 28 mm
- Achtung: seitliche Kante wird lose mitgeliefert für Montage bauseits

DETAILS UND ZUBEHÖR

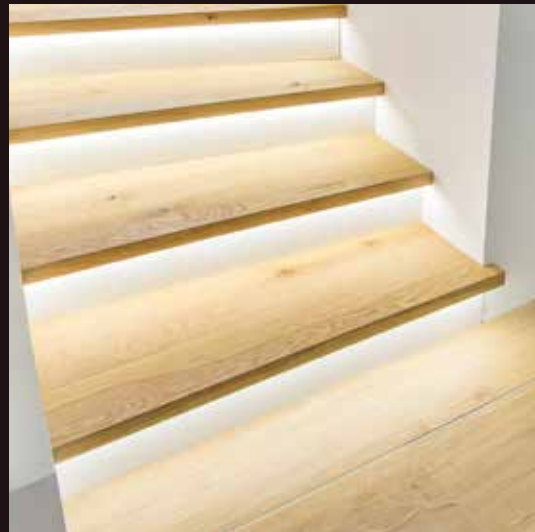

LED-LICHTLEISTENFRÄSUNG, ALUSCHIENE UND MILCHGLASABDECKUNG

- › nur bei U-Profil möglich
- › Mindestuntertritt 30 mm anstatt 20 mm

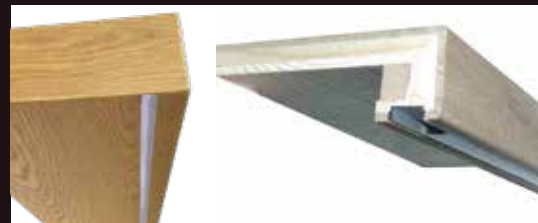

VORLEGESTUFE STANDARD KLASSISCH

Ein- oder zweistufig, aus 2- oder 3-Schichtparkett

- › Tritt 38 mm mit Setzstufe aus Parkett
- › Tritt 38 mm mit Setzstufe MDF in RAL 9010 weiß lackiert



VORLEGESTUFE STANDARD MODERN

Aus 2- oder 3-Schichtparkett mit 10 mm MDF-Unterbau

- › Stützen alle 70 cm
- › mit Montageleiste möglich
- › Seitlich offen oder geschlossen



ANLEIMER SEITLICH

- › gefertigt aus der Parkett-Deckschicht
- › Höhe wie Vorderkante



RANDFRIES

Harmonische Übergänge von Stufen auf Parkettböden werden dadurch ermöglicht.

- › 2200 x 182 x 11 mm
- › 6 Dielen/Paket = 2,403 m²



WINKELKANTE SEITLICH

- › Breite 20 mm
- › aus Parkett aufgefüttert



KANTEN LOSE / LAUFMETER

- › Parkett: Länge 700 mm x Breite 40 mm Stärke Nuttschicht (2,5 - 3,5 mm)
- › Massiv aus Eiche, Buche und eur. Ahorn: 700 x 40 x 4 mm



GROSSFORMAT-PLATTEN

Grossformatplatten sind aus 5 Dielenreihen in 182er Breite bzw. 6 Dielenreihen in der 140er Breite, vorgefertigte Stufenplatten. Beginnend und abschließend ab den Längskanten mit dem gewünschten Stufenkantenprofil in L- oder U-Form.



Abmessungen variieren je nach Parkettformat und Profil.

TREPPENKANTEN

Die Treppenkanten sind in allen Parkettarten in L- oder U-Form erhältlich. Abdeckleiste: Stärke ca. 3 mm

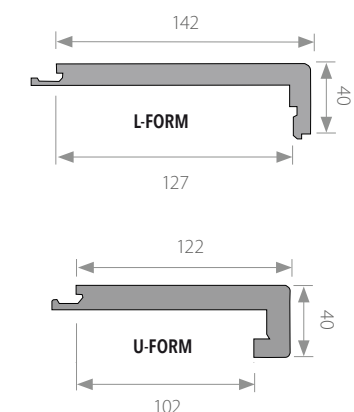

SINUS[®] ORANGE SPACHELMASSE UND KLEBER

POLLUX[®] S METALLPROFILE



SINUS[®] ORANGE-Sortiment:

- › Universal-Spachtelmasse
- › Parkettkleber
- › Multivoranstrich

SINUS[®] XL UNIVERSAL-SPACHELMASSE

- alle gängigen Estriche, Beton, keramische Fliesen, Terrazzoboden,
- sowie mineralischen Altuntergründen mit festhaftenden, wasserfesten Klebstoffresten.



SINUS[®] PARKETTKLEBER

- Besonders geeignet zur Verklebung aller Arten von Mehrschichtparkett
- Zur Verlegung von klein- und mittelgroßem Massivparkett bis 9 cm Breite
- Zur Verlegung auf allen geeigneten, auch beheizten, Untergründen



SINUS[®] MULTIVORANSTRICH UNIVERSAL-DISPERSIONS-GRUNDIERUNG

- auf saugfähigen und nicht saugfähigen Untergründen
- vor Spachtelarbeiten und vor der direkten Klebung von Parkett



SINUS[®] ORANGE - von GEIGER

Ob zum Ausgleichen und Vorbereiten des Untergrunds oder zum Verkleben des Parketts - die SINUS[®] ORANGE-Produkte von GEIGER sind vielfach in der Praxis erprobt und genügen höchsten Ansprüchen.



WEBSEITE

401 ABSCHLUSSPROFIL für Beläge 7 - 15 mm (breites Basisprofil), 2-teilig

Farben/Material
Silber eloxiert, gold eloxiert, bronze eloxiert, sandfarben eloxiert, schwarz eloxiert, Edelstahloptik
Längen
100, 270 cm

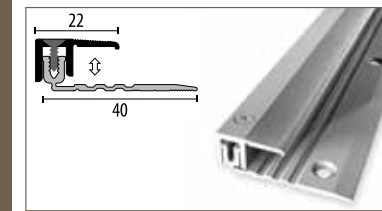

403 ÜBERGANGSPROFIL für Beläge 7 - 15 mm (breites Basisprofil), 2-teilig

Farben/Material
Silber eloxiert, gold eloxiert, bronze eloxiert, sandfarben eloxiert, schwarz eloxiert, Edelstahloptik
Längen
100, 270 cm

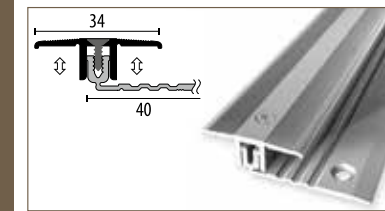

405 ANPASSUNGSPROFIL für Beläge 7 - 15 mm 2-teilig

Farben/Material
Silber eloxiert, gold eloxiert, bronze eloxiert, sandfarben eloxiert, schwarz eloxiert, Edelstahloptik
Längen
100, 270 cm

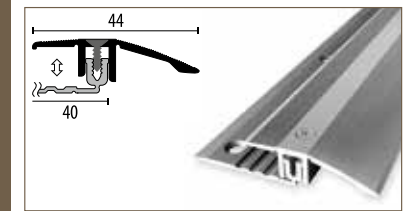

407 PROFILERHÖHUNG für 2-teilige Profile (1 Blister à 3 Profilerhöhungen ausreichend für 90 bzw. 100 mm)

Farben/Material
Silber eloxiert, weiß

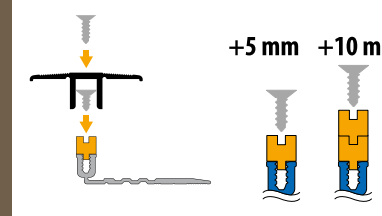

408 FLEX-ANPASSUNGSPROFIL für Beläge 7 - 23 mm, schwenkbar von 0 - 23 mm, bzw. 6,5 - 24 mm, 2-teilig

Farben/Material
Silber eloxiert, gold eloxiert, bronze eloxiert, sandfarben eloxiert, Edelstahloptik
Längen
100, 270 cm

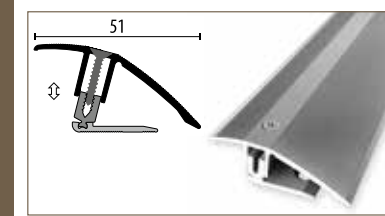

409 FLEX-ÜBERGANGSPROFIL für Beläge 7 - 23 mm, schwenkbar von 0 - 23 mm, bzw. 6,5 - 24 mm, 2-teilig

Farben/Material
Silber eloxiert, gold eloxiert, bronze eloxiert, sandfarben eloxiert, schwarz eloxiert, Edelstahloptik
Längen
100, 270 cm

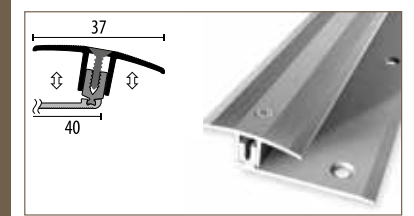

Aluminium eloxiert



WEBSEITE

POLLUX[®] S sind hochwertige Metallprofile die Ihren PERSEUS[®]-Parkettboden stabil, langlebig und formvollendet abschließen.

GEIGER SOCKELLEISTEN

Erst die passende Fußleiste gibt Böden einen sauberen Abschluss und sorgt für eine gepflegte Optik im Raum. Die hochwertigen Sockelleisten von GEIGER sind genau auf die PERSEUS[®]-Parkettböden abgestimmt. Auf Anfrage bieten wir Ihnen auch die passende Leiste zu Ihrem Parkettboden an.



**PROFIL 6119
CUBE**
FOLIERT MDF KERN
WEISS LACKIERT RAL 9010
Länge: 2400 mm
Höhe: 95 mm, Stärke: 15 mm



**PROFIL 6443
PROFILIERT**
FOLIERT MDF KERN
WEISS LACKIERT RAL 9010
Länge: 2400 mm
Höhe: 96 mm, Stärke: 18 mm



**PROFIL 6001
SCHRÄG**
FURNIERT FICHTE WEICHHOLZKERN
WEISS LACKIERT RAL 9010
Länge: 2500 mm
Höhe: 38 mm, Stärke: 19 mm



**PROFIL 6006
ABGERUNDET**
FURNIERT FICHTE WEICHHOLZKERN
WEISS LACKIERT RAL 9010
Länge: 2500 mm
Höhe: 70 mm, Stärke: 15 mm



**PROFIL 6008
CUBE**
FURNIERT FICHTE WEICHHOLZKERN
WEISS LACKIERT RAL 9010
Länge: 2500 mm
Höhe: 60 mm, Stärke: 16 mm



**PROFIL 6019
S-PROFIL**
FURNIERT FICHTE WEICHHOLZKERN
WEISS LACKIERT RAL 9010
Länge: 2500 mm
Höhe: 60 mm, Stärke: 22 mm



**PROFIL 6030
S-PROFIL**
FURNIERT FICHTE WEICHHOLZKERN
WEISS LACKIERT RAL 9010
Länge: 2500 mm
Höhe: 40 mm, Stärke: 22 mm



**PROFIL 6117
CUBE**
FURNIERT FICHTE WEICHHOLZKERN
WEISS LACKIERT RAL 9010
Länge: 2500 mm
Höhe: 80 mm, Stärke: 18 mm



**PROFIL 6186
CUBE**
FURNIERT FICHTE WEICHHOLZKERN
WEISS LACKIERT RAL 9010
Länge: 2500 mm
Höhe: 40 mm, Stärke: 16 mm



EUKULA REINIGUNGSEMPFEHLUNG

REINIGUNGS- & PFLEGEEMPFEHLUNG FÜR IHREN IMPRÄGNIERT GEÖLTEN HOLZFUSSBODEN

ERSTPFLEGE

Wir empfehlen vor der Inbetriebnahme eines jeden imprägniert-geölten Bodens eine Erstpflege. Diese Ersteinpflege ist zwingend erforderlich nach der Verlegung werkseitig vorgeölten Holzes, wenn nicht durch die Verlegeanweisung anders vorgegeben. Wenden Sie sich hierzu an ihren Fachhandwerker.

Die Oberflächen unserer PERSEUS® Triple Parkettböden sind wohnfertig endbehandelt!

UNTERHALTSREINIGUNG

Groben Schmutz und Sand zunächst mit Harbesen, Mopp oder Staubsauger entfernen. Verunreinigungen nebelhaft aufwischen. Dazu dem Wischwasser EUKULA care emulsion beimischen, für weiß geölte Holzböden unbedingt die EUKULA care emulsion white verwenden.



EUKULA CARE EMULSION FÜR ALLE GEÖLTEN BÖDEN

Verbrauch ca. 50 - 100 ml auf 10 Liter Wischwasser (verdünnt)

TIP: GEBINDE VOR GEBRAUCH GUT SCHÜTTELN!

GRUNDREINIGUNG

Wird der Boden nach einiger Zeit unansehnlich (durch starke Verschmutzung oder Pflegeschichten) wird eine manuelle oder maschinelle Grundreinigung nötig. Die Grundreinigung erfolgt auch, bevor nachgeölt werden soll.

Eukula care emulsion bzw. **Eukula care emulsion white** (für weiß geölte Holzböden), 1:10 in Wasser verdünnen und mit Unterstützung eines grünen Pads oder einer Bürste abreiben. Anschließend mit klarem Wasser nachwischen und gut durchtrocknen lassen. In Abschnitten arbeiten, um die Wasserbelastung des Bodens gering zu halten. Nach einer Grundreinigung muss die Imprägnierung des Bodens durch Nachölen aufgefrischt werden (siehe Punkt „Nachölen/Auffrischen“).

Bei starker Verschmutzung empfehlen wir Ihnen sich an einen Fachhandwerker zu wenden, da hier eine intensive maschinelle Grundreinigung notwendig sein kann.



EUKULA CARE EMULSION FÜR ALLE GEÖLTEN BÖDEN

Verbrauch ca. 1 Liter auf 10 Liter Wischwasser (verdünnt)

TIP: GEBINDE VOR GEBRAUCH GUT SCHÜTTELN!

Seifenreiniger reinigen nicht nur, sondern enthalten gleichzeitig pflegende Ölkomponenten für ihren Boden!

NACHÖLEN UND AUFFRISCHEN

Nach einer Grundreinigung ist eine Öleinpflge unverzichtbar. Vorab eine Unterhaltsreinigung/-pflege durchführen.

Danach Eukula refresher classic oder EUKULA refresher classic white (für weiß geölte Holzböden) entsprechend dem Saugverhalten des Holzes auftragen und nach kurzer Einwirkzeit rückstandsfrei auspolieren. Wir empfehlen für die Anwendung eine Einscheibenmaschine.

Alternativ ist das Nachölen auch mit dem ursprünglich zur Anwendung gekommenen Imprägnieröl möglich - farbige Böden sollten zur Farbauffrischung entsprechend farbig nachgeölt werden! Sprechen Sie hierfür ihren Fachhandwerker an, dieser hat neben dem Fachwissen und Erfahrung auch die notwendigen Maschinen.

WICHTIG: Ölen Sie Ihren Boden nach, sobald er durch Nutzung und Reinigung ausgelaugt ist und Abnutzungserscheinungen aufweist.



EUKULA REFRESHER CLASSIC FÜR ALLE GEÖLTEN BÖDEN

Verbrauch ca. 10-20 ml (unverdünnt)

TIP: GEBINDE VOR GEBRAUCH GUT SCHÜTTELN!

Seifenreiniger reinigen nicht nur, sondern enthalten gleichzeitig pflegende Ölkomponenten für ihren Boden!

EUKULA REINIGUNGSEMPFEHLUNG

REINIGUNGS- & PFLEGEEMPFEHLUNG FÜR IHREN LACKIERTEN/VERSIEGELTEN HOLZFUSSBODEN

ERSTPFLEGE

Nach vollständiger Durchhärtung des Lackes (in der Regel ca. 10 Tage) empfehlen wir vor der ersten Beanspruchung eine Erstpflege durchzuführen. Hierfür den Boden zunächst mit **EUKULA Clean** gemäß der Anweisung reinigen.

Die Oberflächen unserer PERSEUS® Triple Parkettböden sind wohnfertig endbehandelt!

Anschließend je nach Glanzgrad **EUKULA care seidenglänzend** für glänzende und halbmatte bzw. **EUKULA care matt** für matte und extramatte Böden unverdünnt mit einem weichen, nicht fuselnden Lappen oder einem Wischwiesel dünn und gleichmäßig streifenfrei auftragen. Das Produkt ist selbsthärtend und muss nicht poliert werden.



EUKULA CLEAN FÜR ALLE VERSIEGELTEN BÖDEN

Verbrauch ca. 50 – 100 ml auf 10 Liter Wischwasser (verdünnt)

TIP: GEBINDE VOR GEBRAUCH GUT SCHÜTTELN!



EUKULA CARE FÜR ALLE VERSIEGELTEN BÖDEN

Verbrauch ca. 20 – 50 ml m² (verdünnt)

TIP: GEBINDE VOR GEBRAUCH GUT SCHÜTTELN!



UNTERHALTSPFLEGE

Groben Schmutz und Sand zunächst mit Haarbesen, Mopp oder Staubsauger entfernen. Verunreinigungen nebelfeucht aufwischen. Dazu dem Wischwasser EUKULA clean beimischen.



EUKULA CLEAN FÜR ALLE VERSIEGELTEN BÖDEN

Verbrauch ca. 50 – 100 ml auf 10 Liter Wischwasser (verdünnt)

TIP: GEBINDE VOR GEBRAUCH GUT SCHÜTTELN!

Bei purer Anwendung von EUKULA clean können auch stärkere Verunreinigungen entfernt werden!

UNTERHALTSREINIGUNG

Durch gelegentliches Nachwischen mit **EUKULA Care** (wie unter Erstpflege beschrieben) bekommt Ihr Boden pflegende Substanzen, die die Lackschicht schützen und optisch auffrischen. Die Häufigkeit der Pflege richtet sich nach der Beanspruchung. Im niedrigbelasteten und wenig feucht gewischten Wohnbereich empfehlen wir 1-2 mal im Jahr einen Pflegeauftrag, in gewerblich genutzten und häufig feucht gereinigten Bereichen 1-2 mal pro Monat.



EUKULA CARE FÜR ALLE VERSIEGELTEN BÖDEN

Verbrauch ca. 20 – 50 ml pro m² (unverdünnt)

TIP: GEBINDE VOR GEBRAUCH GUT SCHÜTTELN!

Mit freundlicher Empfehlung: